

Шланг Power-Lock™ с подогревом

310762R

Для использования с дозаторами нескольких компонентов. Не подлежит применению во взрывоопасной среде.

Максимальное рабочее давление жидкости приведено на стр.3

Максимальное рабочее давление воздуха 130 фунтов/кв. дюйм (0,9 МПа, 9 бар)

Максимальная рабочая температура шланга 180°F (82°C)



Важные инструкции по технике безопасности

Прочтите все предупреждения и инструкции в настоящем руководстве. Сохраните их.
Перечень номеров деталей см. на стр. 3.

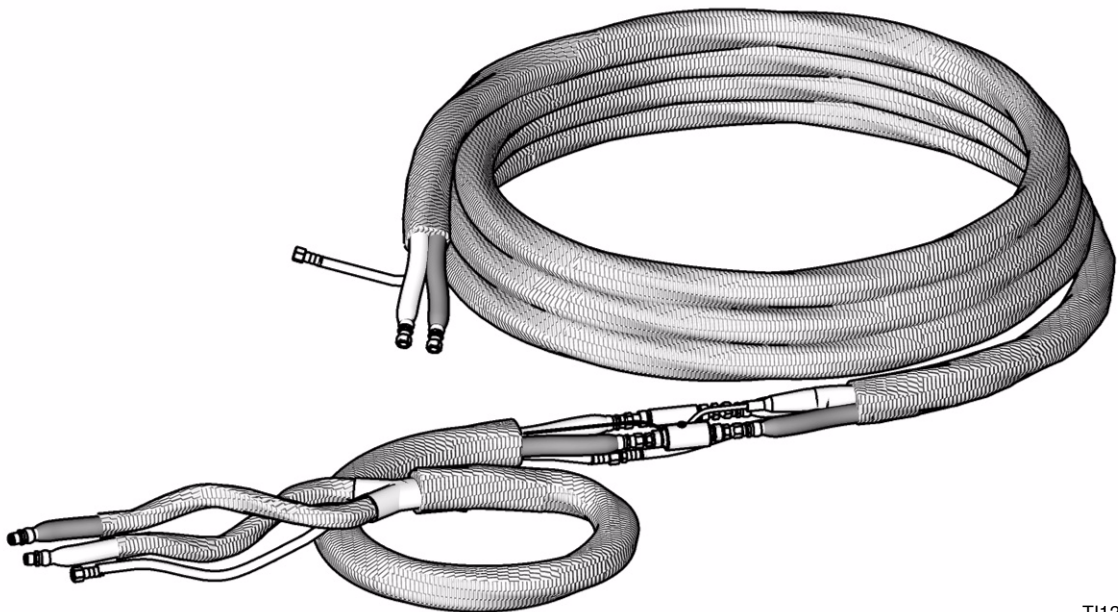

T112157a

Содержание

Условные обозначения	2	Эксплуатация	17
Номера деталей пучков шлангов		Калибровка датчика температуры жидкости (FTS)	17
Power-Lock	3	Техническое обслуживание	17
Датчик температуры жидкости (FTS)	4	Детали	18
Таблица перекрестных ссылок	4	Использование датчика температуры жидкости 261669 (фитинги с JIC на JIC)	18
Предупреждения	6	Использование датчика температуры 248926 (фитинги с JIC на NPT)	19
Установка	8	15F144 Проволочная перемычка шланга . . .	21
Описание	8	Технические данные	23
Подключение выводов трансформатора	8	Принадлежности	23
Подсоединение гибкого шланга к пистолету-распылителю или коллектору жидкости пистолета-распылителя	9	Защита поверхности	23
Соединение шлангов с подогревом	10	Гарантия	24
Подсоединение 261669 FTS и двойного гибкого шланга с подогревом	13	Телефонные номера Graco	24
Подсоедините 261670 FTS	14		
Проверка шлангов на наличие утечек	15		
Защитная оболочка	16		

Условные обозначения

Предупреждения

 **ПРЕДУПРЕЖДЕНИЕ**

Предупреждения напоминают вам о возможности серьезной травмы или смертельного исхода в случае несоблюдения инструкций.

Такие обозначения, как инъекция жидкости (см. изображение), предупреждают вас об опасности и рекомендуют прочитать соответствующие предупреждения об опасности на стр. 6-7.

Внимание

 **ВНИМАНИЕ**

Знак Внимание предупреждает о возможности повреждения оборудования или выхода его из строя в случае несоблюдения инструкций.

Примечание

 Знак Примечание указывает на наличие дополнительной полезной информации.

Номера деталей пучков шлангов Power-Lock

Для полного комплекта шланга с подогревом необходимы, по крайней мере, один главный шланг длиной 50 футов (15,2 м), один датчик температуры жидкости (FTS) и один гибкий шланг или перемычка из жгута проволоки (деталь № 15C517). См. таблицы ниже. Убедитесь, что выбранный шланг соответствует требованиям по максимальному давлению и диаметру шланга.

Каждый шланг в сборе включает в себя шланг компонента А, шланг компонента В и воздушный шланг (1/4 npt x 1/4 npsm, наружн. x внутр.). Комплекты с общей изоляцией не включают воздушный шланг. Такие шланги обычно используются для материалов с соотношением, не равным 1:1.

Деталь № (серия)	Описание	Внутренний диаметр, дюймы (мм)	Длина, футы (м)	Фитинги JIC		Максимальное давление жидкости, фунты/кв. дюйм (МПа, бар)
				Вход "А" (внутр)/ выход (наружн)	Вход "В" (внутр)/ выход (наружн)	
2-компонентные главные шланги – отдельная изоляция с воздушным шлангом						
246045 (F)	С кабелем FTS, без защиты поверхности	1/4 (6)	50 (15,2)	5/5	6/6	2000 (13,8, 138)
246046 (F)	С кабелем FTS, без защиты поверхности	3/8 (10)	50 (15,2)	5/5	6/6	2000 (13,8, 138)
246047 (F)	С кабелем FTS, без защиты поверхности	1/2 (13)	50 (15,2)	8/8	10/10	2000 (13,8, 138)
246048 (F)	С кабелем FTS, без защиты поверхности	1/4 (6)	25 (7,6)	5/5	6/6	2000 (13,8, 138)
249587 (F)	Без кабеля FTS, без защиты поверхности	1/4 (6)	25 (7,6)	5/5	6/6	2000 (13,8, 138)
246049 (F)	С кабелем FTS, без защиты поверхности	3/8 (10)	25 (7,6)	5/5	6/6	2000 (13,8, 138)
246074 (F)	Без кабеля FTS, без защиты поверхности	1/4 (6)	50 (15,2)	5/5	6/6	2000 (13,8, 138)
246075 (F)	Без кабеля FTS, без защиты поверхности	3/8 (10)	50 (15,2)	5/5	6/6	2000 (13,8, 138)
246076 (F)	Без кабеля FTS, без защиты поверхности	1/2 (13)	50 (15,2)	8/8	10/10	2000 (13,8, 138)
246678 (F)	С кабелем FTS и защитой поверхности	3/8 (10)	50 (15,2)	5/5	6/6	2000 (13,8, 138)
246052 (F)	С кабелем FTS, без защиты поверхности	1/4 (6)	50 (15,2)	5/5	6/6	3500 (24,1, 241)
246053 (F)	С кабелем FTS, без защиты поверхности	3/8 (10)	50 (15,2)	5/5	6/6	3500 (24,1, 241)
246054 (F)	С кабелем FTS, без защиты поверхности	1/2 (13)	50 (15,2)	8/8	10/10	3500 (24,1, 241)
246679 (F)	С кабелем FTS и защитой поверхности	3/8 (10)	50 (15,2)	5/5	6/6	3500 (24,1, 241)
249588 (F)	Без кабеля FTS, без защиты поверхности	3/8 (10)	50 (15,2)	5/5	6/6	3500 (24,1, 241)
247164 (F)	С кабелем FTS и защитой поверхности	1/4 (6) А x 3/8 (10) В	50 (15,2)	5/5	6/6	3500 (24,1, 241)
256548 (A)	С кабелем FTS и защитой поверхности	1/2 (13)	50 (15,2)	5/5	6/6	3500 (24,1, 241)
256549 (A)	Без кабеля FTS, без защиты поверхности	3/8 (10)	50 (15,2)	5/5	6/6	2000 (13,8, 138)
261328 (F)	Без кабеля FTS, без защиты поверхности	3/8 (10)	25 (7,6)	5/5	6/6	2000 (13,8, 138)
261332 (F)	Без кабеля FTS, без защиты поверхности	3/8 (10)	25 (7,6)	5/5	6/6	5000 (34,5, 345)
261335 (F)	Без кабеля FTS, без защиты поверхности	1/2 (13)	50 (15,2)	8/8	10/10	3500 (24,1, 241)
261336 (F)	С кабелем FTS, без защиты поверхности	3/8 (10) А x 1/2 (13) В	50 (15,2)	5/5	10/10	3500 (24,1, 241)

Деталь № (серия)	Описание	Внутренний диаметр, дюймы (мм)	Длина, футы (м)	Фитинги JIC		Максимальное давление жидкости, фунты/кв. дюйм (МПа, бар)
				Вход "А" (внутр)/ выход (наружн)	Вход "В" (внутр)/ выход (наружн)	
2-компонентный гибкий шланг - с отдельной изоляцией с воздушным шлангом						
249586 (G)	Гибкий шланг с защитой поверхности	1/4 (6)	3 (,9)	5/5	6/6	2000 (13,8, 138)
246050 (G)	Гибкий шланг с защитой поверхности	1/4 (6)	10 (3)	5/5	6/6	2000 (13,8, 138)
246051 (G)	Гибкий шланг с защитой поверхности	3/8 (10)	10 (3)	5/5	6/6	2000 (13,8, 138)
246055 (G)	Гибкий шланг с защитой поверхности	1/4 (6)	10 (3)	5/5	6/6	3500 (24,1, 241)
246056 (G)	Гибкий шланг с защитой поверхности	3/8 (10)	10 (3)	5/5	6/6	3500 (24,1, 241)
256407 (A)	Шланг без подогрева с защитой поверхности	1/4 (6)	6 (1,8)	5/5	6/6	3500 (24,1, 241)
2-компонентные главные шланги - с общей изоляцией и без воздушного шланга						
248907 (F)	С кабелем FTS	1/4 (6) x 3/8 (10)	50 (15,2)			5000 (34,5, 345)
248908 (F)	С кабелем FTS	3/8 (10) x 3/8 (10)	50 (15,2)			5000 (34,5, 345)

Датчик температуры жидкости (FTS)

Деталь № (серия)	Фитинги	Описание	Максимальное давление жидкости, фунты на кв.дюйм (МПа, бар)
261669 (A)	JIC к JIC (Дополнительную информацию о фитингах см. на стр. 18)	Датчик температуры жидкости (для стандартных систем с подогревом)	5000 (34,5, 345)
261670 (A)	JIC к NPT (Дополнительную информацию о фитингах см. на стр. 19)	Датчик температуры жидкости (для систем с коллектором смешивания с подогревом)	5000 (34,5, 345)

Таблица перекрестных ссылок

Максимальное давление жидкости, фунты/кв.дюйм (МПа, бар)	Длина, футы (м)	Внутренний диаметр, дюймы (мм)	Описание	Старая деталь	Заменено на	Фитинги JIC	
						Вход "А" (внутр)/ выход (наружн)	Вход "В" (внутр)/ выход (наружн)
2-компонентные главные шланги – отдельная изоляция с воздушным шлангом							
2000 (13,8, 138)	50 (15,2)	1/4 (6)	С кабелем FTS, без защиты поверхности	1225-TC-PL	246045	5/5	6/6
2000 (13,8, 138)	50 (15,2)	3/8 (10)	С кабелем FTS, без защиты поверхности	1200-TC-PL	246046	5/5	6/6
2000 (13,8, 138)	50 (15,2)	1/2 (13)	С кабелем FTS, без защиты поверхности	5225-50-TC-PL	246047	8/8	10/10
2000 (13,8, 138)	50 (15,2)	1/4 (6)	Без кабеля FTS, без защиты поверхности	1225B-PL	246074	5/5	6/6
2000 (13,8, 138)	50 (15,2)	3/8 (10)	Без кабеля FTS, без защиты поверхности	1200B-PL	246075	5/5	6/6
2000 (13,8, 138)	50 (15,2)	1/2 (13)	Без кабеля FTS, без защиты поверхности	5225-50-PL	246076	8/8	10/10
2000 (13,8, 138)	25 (7,6)	1/4 (6)	Без кабеля FTS, без защиты поверхности	1260A-PL	249587	5/5	6/6
3500 (24,1, 241)	50 (15,2)	1/4 (6)	С кабелем FTS, без защиты поверхности	14200-50-TC-PL	246052	5/5	6/6
3500 (24,1, 241)	50 (15,2)	3/8 (10)	С кабелем FTS, без защиты поверхности	14230-50-TC-PL	246053	5/5	6/6
3500 (24,1, 241)	50 (15,2)	1/2 (13)	С кабелем FTS, без защиты поверхности	14235-50-TC-PL	246054	8/8	10/10

Максимальное давление жидкости, фунты/кв.дюйм (МПа, бар)	Длина, футы (м)	Внутренний диаметр, дюймы (мм)	Описание	Старая деталь	Заменено на	Фитинги JIC	
						Вход "А" (внутр)/ выход (наружн)	Вход "В" (внутр)/ выход (наружн)
3500 (24,1, 241)	50 (15,2)	3/8 (10)	Без кабеля FTS, без защиты поверхности	14230-50-PL	249588	5/5	6/6
2000 (13,8, 138)	25 (7,6)	3/8 (10)	Без кабеля FTS, без защиты поверхности	1200B-25-PL	261328	5/5	6/6
3500 (24,1, 241)	50 (15,2)	1/2 (13)	Без кабеля FTS, без защиты поверхности	14235-50-PL	26135	8/8	10/10
3500 (24,1, 241)	50 (15,2)	3/8 (10) x 1/2 (13)	С кабелем FTS, без защиты поверхности	14276-50-TC-PL	261336	5/5	10/10
5000 (34,5, 345)	50 (15,2)	3/8 (10)	Без кабеля FTS, без защиты поверхности	14230-25-PL	261332	5/5	6/6

2-компонентный гибкий шланг - с отдельной изоляцией с воздушным шлангом

2000 (13,8, 138)	10 (3)	1/4 (6)	Гибкий шланг с защитой поверхности	1250E-PL и 1250D-PL	246050	5/5	6/6
2000 (13,8, 138)	10 (3)	3/8 (10)	Гибкий шланг с защитой поверхности	1230D-PL	246051	5/5	6/6
2000 (13,8, 138)	3 (0,9)	1/4 (6)	Гибкий шланг с защитой поверхности	1250D-3-PL	249586	5/5	6/6
3500 (24,1, 241)	10 (3)	1/4 (6)	Гибкий шланг с защитой поверхности	14250A-PL и 14250-PL	246055	5/5	6/6
3500 (24,1, 241)	10 (3)	3/8 (10)	Гибкий шланг с защитой поверхности	14265-10-PL	246056	5/5	6/6

Запасные шланги

2000 (13,8, 138)	50 (15,2)	1/4 (6)	Одиночный шланг, сторона А (ISO)	1227A-PL	246059	5/5	6/6
2000 (13,8, 138)	50 (15,2)	1/4 (6)	Одиночный шланг, сторона В (RES)	1226A-PL	246060	5/5	6/6
2000 (13,8, 138)	50 (15,2)	3/8 (10)	Одиночный шланг, сторона А (ISO)	1202-PL	246061	5/5	6/6
2000 (13,8, 138)	50 (15,2)	3/8 (10)	Одиночный шланг, сторона В (RES)	1201-PL	246062	5/5	6/6
2000 (13,8, 138)	50 (15,2)	1/2 (13)	Одиночный шланг, сторона А (ISO)	5227C-50-PL	246063	8/8	10/10
2000 (13,8, 138)	50 (15,2)	1/2 (13)	Одиночный шланг, сторона В (RES)	5226C-50-PL	246064	8/8	10/10
2000 (13,8, 138)	25 (7,6)	1/4 (6)	Одиночный шланг, сторона А (ISO)	1265A-PL	246065	5/5	6/6
2000 (13,8, 138)	25 (7,6)	1/4 (6)	Одиночный шланг, сторона В (RES)	1261A-PL	246066	5/5	6/6
2000 (13,8, 138)	25 (7,6)	3/8 (10)	Одиночный шланг, сторона А (ISO)	Отсутствует	246094	5/5	6/6
2000 (13,8, 138)	25 (7,6)	3/8 (10)	Одиночный шланг, сторона В (RES)	Отсутствует	246095	5/5	6/6
3500 (24,1, 241)	50 (15,2)	1/4 (6)	Одиночный шланг, сторона А (ISO)	Отсутствует	246067	5/5	6/6
3500 (24,1, 241)	50 (15,2)	1/4 (6)	Одиночный шланг, сторона В (RES)	Отсутствует	246068	5/5	6/6
3500 (24,1, 241)	50 (15,2)	3/8 (10)	Одиночный шланг, сторона А (ISO)	14232-50-PL	246069	5/5	6/6
3500 (24,1, 241)	50 (15,2)	3/8 (10)	Одиночный шланг, сторона В (RES)	14231-50-PL	246070	5/5	6/6
3500 (24,1, 241)	50 (15,2)	1/2 (13)	Одиночный шланг, сторона А (ISO)	14237-50-PL	246071	8/8	10/10
3500 (24,1, 241)	50 (15,2)	1/2 (13)	Одиночный шланг, сторона В (RES)	14236-50-PL	246072	8/8	10/10

			TSU теперь обозначается как FTS	20206-4	261669	Дополнительную информацию о фитингах см. на стр. 18	
			Заглушка проволочной перемычки шланга	0684-3	15C517		

Предупреждения

Предупреждения



Опасность подкожной инъекции

Жидкость под высоким давлением, поступающая из пистолета-распылителя, через утечки в шлангах или через разрывы в деталях, способна пробить кожу. Поврежденное место может выглядеть просто как порез, но это серьезная травма, которая может привести к ампутации. **Немедленно обратитесь за хирургической помощью.**





- Запрещается направлять пистолет-распылитель в сторону людей или на какую-нибудь часть тела.
- Не подносите руку или пальцы к соплу пистолета-распылителя.
- Не пользуйтесь руками, другими частями тела, перчаткой или ветошью, чтобы заткнуть, остановить или отклонить утечку.
- Не пытайтесь выполнять обратную подачу жидкости; это - не система распыления.
- Выполняйте **процедуру сброса давления**, приведенную в настоящем руководстве **Технические данные**, при прекращении распыления и перед чисткой, проверкой или обслуживанием оборудования.
- При промывке, заполнении и устранении неисправностей используйте минимально возможное давление.
- В перерывах между распылением ставьте пистолет-распылитель на предохранитель.
- Перед использованием оборудования, следует затянуть все соединения линий жидкости.
- Ежедневно проверяйте шланги, трубки и соединения. Немедленно заменяйте изношенные или поврежденные детали. Соединения шлангов высокого давления не подлежат ремонту; замените весь шланг.



Опасность пожара, взрыва и поражения электрическим током

Растворитель и его пары могут воспламениться или взорваться в зоне проведения работ. Чтобы избежать пожара, взрыва и поражения электрическим током:

- Используйте оборудование только в хорошо вентилируемой зоне.
- Устраните все возможные причины воспламенения, такие как сигнальные лампы, сигареты, пластиковая спецодежда (потенциальная опасность статического разряда).
- Не подключайте и не отключайте кабели питания, не включайте и не выключайте освещение при наличии легковоспламеняющихся паров жидкости.
- В рабочей зоне не должно быть мусора, а также растворителей, ветоши и бензина.
- Заземляйте оборудование и проводящие предметы в рабочей зоне. См. **Заземление** в руководстве на дозатор.
- Плотно прижимайте к краю заземленной емкости пистолет-распылитель, если он направлен в емкость.
- Пользуйтесь только заземленными шлангами.
- Если появляются искры статического разряда или вы чувствуете разряды электрического тока, **немедленно прекратите работу**. Не используйте оборудование до выявления и устранения причины.

 Предупреждения	
	<p>Опасность неправильного применения оборудования</p> <p>Неправильное применение оборудования может привести к серьезным травмам или смертельному исходу.</p> <ul style="list-style-type: none"> • Оборудование должно применяться только специалистами. • Используйте оборудование только по назначению. Для получения необходимой информации свяжитесь с дистрибьютором Graco. • Перед использованием оборудования прочтите руководства, предупреждения, ярлыки и наклейки. Следуйте инструкциям. • Ежедневно проверяйте оборудование. Немедленно ремонтируйте или заменяйте изношенные или поврежденные детали. • Не модифицируйте оборудование. Используйте только детали и принадлежности производства Graco. • Не превышайте наименьшего для всех компонентов максимального рабочего давления или температуры. См. Технические данные во всех руководствах по оборудованию. • Используйте жидкости и растворители, совместимые с входящими с ними в контакт деталями оборудования. См. Технические данные во всех руководствах по оборудованию. Прочитайте предупреждения производителя жидкости и растворителя. • Прокладывайте шланги и кабели вне участков движения людей и механизмов, вдали от острых кромок, движущихся частей, горячих поверхностей. • Запрещается тянуть оборудование за шланги. • Соблюдайте все требования техники безопасности.
	<p>Опасность ожога</p> <p>В данном оборудовании используется подогретая жидкость, в результате чего поверхности оборудования могут сильно нагреваться. Во избежание получения сильных ожогов:</p> <ul style="list-style-type: none"> • Не прикасайтесь к нагретой жидкости или оборудованию. • Дайте оборудованию полностью остыть, прежде чем прикасаться к нему. • Если температура жидкости превышает 110°F (43°C), пользуйтесь перчатками.
	<p>Опасность токсичных жидкостей или газов</p> <p>При попадании в глаза, на кожу, при вдыхании или попадании внутрь, токсичные жидкости или газы могут привести к серьезным травмам или смертельному исходу.</p> <ul style="list-style-type: none"> • Прочтите лист данных о безопасности материалов (MSDS), чтобы ознакомиться со специфическими опасными особенностями используемых жидкостей. • Храните опасные жидкости в специальных контейнерах, при утилизации следуйте соответствующим инструкциям.
	<p>Средства индивидуальной защиты</p> <p>Лица, использующие или обслуживающие оборудование, а также находящиеся в зоне работы, должны применять соответствующие средства защиты, чтобы обезопасить себя от серьезных травм, в том числе от повреждения глаз, вдыхания токсичных газов, потери слуха. Средства защиты включают, в частности, следующие:</p> <ul style="list-style-type: none"> • Защитные очки • Перчатки, защитная одежда и респиратор в соответствии с рекомендациями изготовителя жидкостей и растворителей. • Защитные наушники.

Установка

Описание

⚠ ПРЕДУПРЕЖДЕНИЕ



Данный шланг должен использоваться с FTS и кабелем для заземления. Прочтите предупреждения на стр.6.

При распылении шланг с подогревом поддерживает необходимую температуру жидкости.

Шланги для жидкости маркированы цветной лентой; красная соответствует компоненту ISO/отвердитель/сторона меньшего объема подачи, синяя - компоненту RES/смола/сторона большего объема подачи. Соединения снабжены резьбой разного размера, предотвращающей неправильное подключение, способное привести к перемешиванию компонентов и выходу шланга из строя.

Длина шлангов составляет 50 футов (15,2 м) или 25 футов (7,6 м). Длина гибкого шланга - 10 футов (3 м).



Для нагрева шланга большего объема только с широкой гаммой соотношений см. **15F144**

Проволочная перемычка шланга,
стр. 21.

Подключение выводов трансформатора

Подключение выводов трансформатора зависит от дозатора и длины подогреваемого шланга. Для получения дополнительной информации см. руководство по эксплуатации дозатора. Некоторые модели являются автоматическими и не имеют выводов, подключаемых пользователем. Убедитесь в правильности подключения выводов.

Длина шланга*, футы (м)	Наклейка на выводах трансформатора (футы)
50 - 85 (15,2 - 25,9)	50
100 - 135 (30,5 - 41,1)	100
150 - 185 (48,7 - 56,4)	150
200 - 235 (60,1 - 71,6)	200
250 - 285 (76,2 - 86,9)	250
300 - 310 (91,4 - 94,5)	300

* Длина включает шланг с подогревом и гибкий шланг.

Подсоединение гибкого шланга к пистолету-распылителю или коллектору жидкости пистолета-распылителя

 Для повышения гибкости гибкого шланга, подсоединяйте гибкий шланг к коллектору жидкости пистолета-распылителя в соответствии с инструкциями.

1. Подсоединяйте шланги компонентов А и В к коллектору жидкости пистолета-распылителя, как показано на Рис. 1.
2. Затяните фитинги шлангов компонентов А и В. Убедитесь в том, что после затяжки фитингов шланг остается плоским. Ослабьте и снова затяните фитинги для устранения крутящего момента на шлангах. Это поможет обеспечить плоский профиль шлангов.



Рис. 1

Соединение шлангов с подогревом



1. Расположите шланги с подогревом встык, совместив цветные обозначения. Красный цвет соответствует компоненту A (ISO), синий – компоненту B (RES).

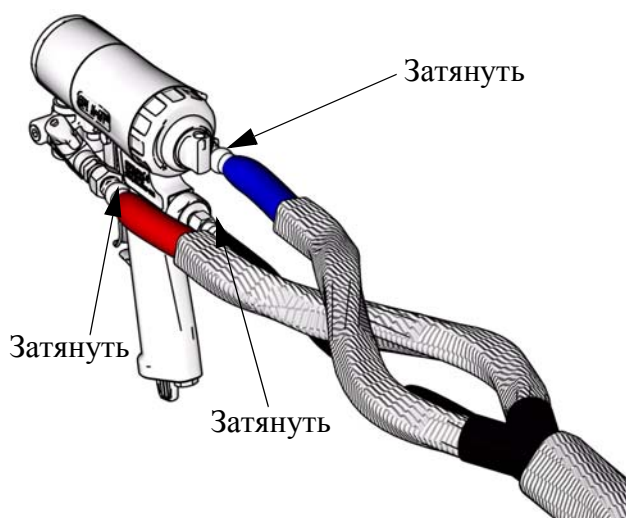
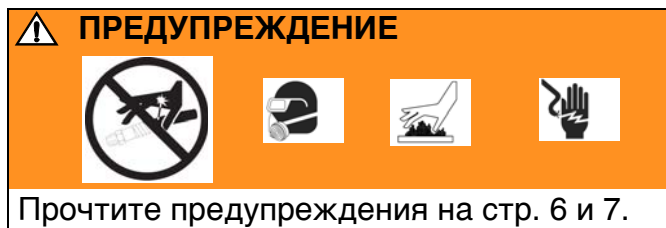

Рис. 2

2. Соедините шланги для жидкости (A, B).

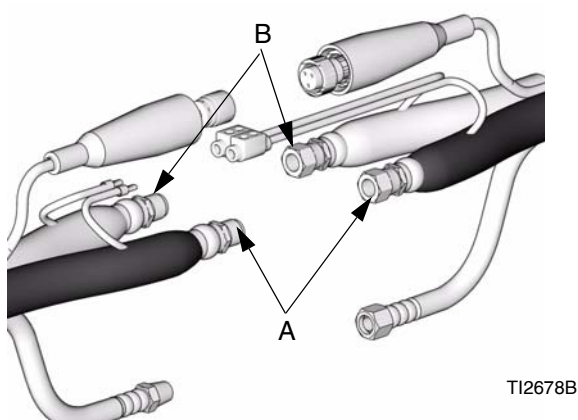

Рис. 3

- Не подсоединяйте пока линию подачи воздуха к воздушному шлангу. Комплекты с подогревом с общей изоляцией не включают воздушный шланг.

3. Подсоедините воздушные шланги (C).

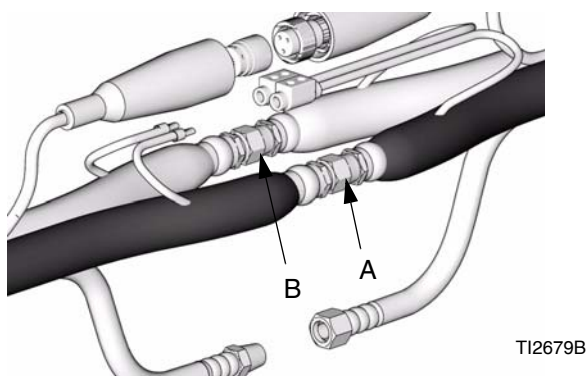

Рис. 4

4. Подключите электрические провода.
 - а. Оставьте концы электрических проводов длиной 5/8 дюйма. (0,625 мм). Если их длина не соответствует указанному значению, с помощью острых ножниц зачистите все четыре провода до нужной длины. Для выбора нужной длины см. Калибр длины зачистки.

Длина зачистки

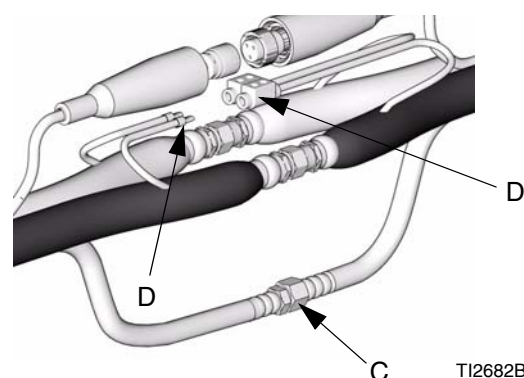

Рис. 5

- Будьте осторожны, чтобы не перерезать и не повредить медные жилы. В случае перерезания или повреждения более пяти медных жил, отрежьте провод и повторите зачистку.
- Новые провода подготовлены для зачистки до нужной длины; просто удалите изоляцию.

- a. Обеспечьте правильную длину зачистки путем помещения зажима на оголенный провод. Зажим должен быть установлен заподлицо с концом провода. См. Рис. 6

На некоторых старых шлангах с подогревом изоляция проводов не соответствует внутреннему изолятору зажима. В этом случае, с помощью ножниц удалите изолятор зажима.

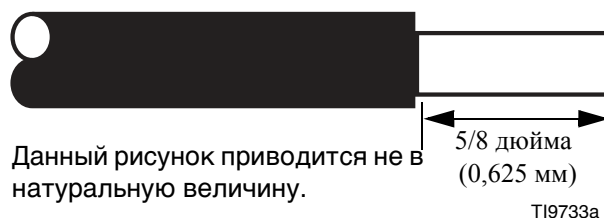
- b. Если провод слишком короткий со стороны зажима, отрегулируйте длину для зачистки. Если оголенный провод выступает из зажима, отрежьте его заподлицо. См. Рис. 6



TI9768a

Рис. 6

- c. Удалите зажим и нанесите ингибитор окисления на оголенный провод. См. Рис. 7
- d. Снова вставьте провод в зажим и нанесите дополнительный ингибитор окисления на зажим и конец провода.



TI9769A

Рис. 7

5. Соедините попарно электрические провода следующим образом: А-шланг с А-шлангом; В-шланг с В-шлангом.

При подсоединении первой части шланга к дозатору, попарное соединение проводов не имеет значения.

- a. Вставьте один провод от шланга с подогревом в разъем. Проследите за тем, чтобы зажим соответствовал изолятору разъема. См. Рис. 8

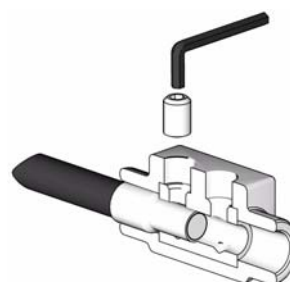

TI9770A

Рис. 8: Вставьте провод и установочный винт

- b. Завинтите установочный винт и с помощью шестигранного ключа затяните его до 60 дюймофунтов (6,78 Н•м).

Для достижения момента приблизительно 60 дюймофунтов (6,78 Н•м), выполните 4,5 оборота шестигранным ключом после того, как установочный винт коснется зажима.

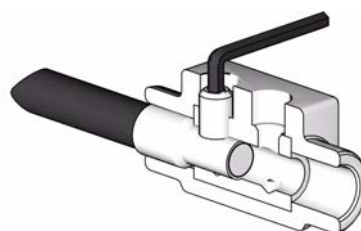

TI9779A

Рис. 9: Затяните установочный винт

- c. Вставьте оставшийся провод пары в разъем на нужную глубину.

Завинтите установочный винт до 60 дюймофунтов (6,78 Н•м); см. подпункт В. См. Рис. 8 и Рис. 9.

d. Повторите подпункты А - С для оставшейся пары проводов.

e. Снова затяните все четыре установочных винта до 60 дюймофунтов (6,78 Н•м).

 При затяжке до 60 дюймофунтов (6,78 Н•м) установочные винты будут находиться приблизительно заподлицо с разъемом. См. Рис. 10.

f. Установите поверх установочных винтов защитные заглушки. См. Рис. 10.



Рис. 10

g. Оберните соединитель и провод на каждой стороне соединителя черной изоляционной лентой во избежание попадания влаги. Проследите за тем, чтобы 1 дюйм (25,4 мм) провода с каждой стороны соединителя были обернуты изоляционной лентой.

6. Подключите кабели (F). Надвиньте на соединение изолирующие рукава. Сохраните ненатянутые участки кабеля (G) для снятия напряжения и предотвращения повреждений кабеля.

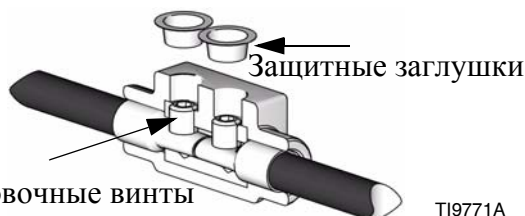

Рис. 11

7. Повторите процедуру для дополнительных шлангов.

8. См. **Подсоединение 261669 FTS и двойного гибкого шланга с подогревом**, стр.13 или **Подсоедините 261670 FTS**, стр.14.

Подсоединение 261669 FTS и двойного гибкого шланга с подогревом

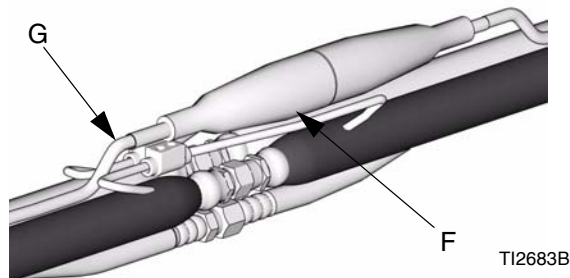
⚠ ВНИМАНИЕ

Во избежание повреждения зонда датчика, не перегибайте и не изгибайте слишком сильно гибкий шланг. При свертывании шланга в бухту соблюдайте минимальный радиус его изгиба в 3 фута (0,9 м). Не подвергайте шланг чрезмерным нагрузкам, ударам, иным нежелательным воздействиям.

1. Аккуратно распрямите зонд FTS (H) в части шланга, идущего от дозатора. Не перегибайте и не изгибайте зонд. Вставьте его в главный шланг со стороны компонента A (ISO) для вспенивающих составов или составов с полиуретаном.
2. Подсоедините FTS (J) к гибкому шлангу (W).
3. Подсоедините провод заземления гибкого шланга (K) к винту заземления на нижней части FTS.
4. Подсоедините шланги жидкости к FTS (J).
 ✎ Для использования шлангов для жидкости с внутренним диаметром 1/2 дюйма (13 мм), удалите адаптеры с коллектора жидкости дозатора и установите их во входные отверстия поворотного узла FTS.
5. Соедините электрические разъемы (D).
6. Подсоедините воздушный шланг (C) к гибкому воздушному шлангу (L).
7. Подсоедините кабель шланга в сборе (F) к кабелю FTS (R). Надвиньте на соединение изолирующие рукава (S). Сохраните ненатянутые участки кабеля (G) для снятия напряжения и предотвращения повреждений кабеля.
8. См. **Проверка шлангов на наличие утечек**, стр. 15

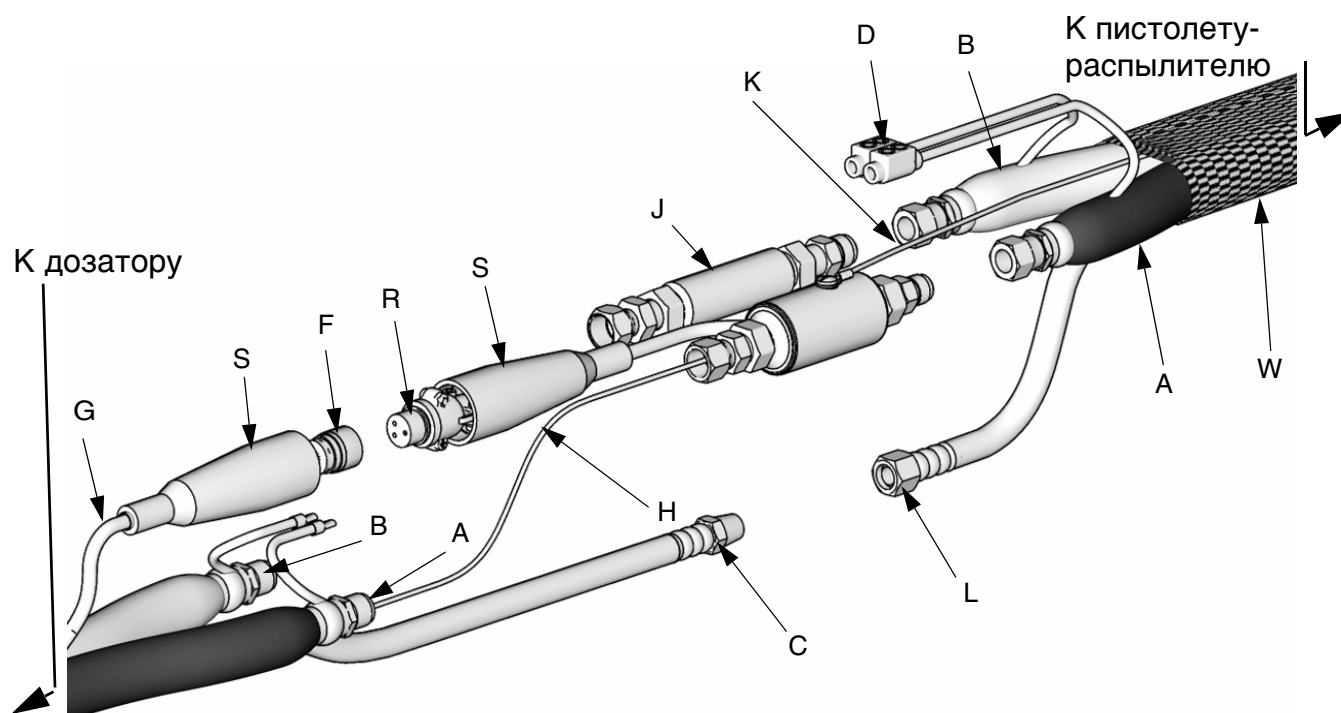

T19581B

Подсоедините 261670 FTS

⚠ ВНИМАНИЕ

При свертывании шланга в бухту соблюдайте минимальный радиус его изгиба в 3 фута (0,9 м). Не подвергайте шланг чрезмерным нагрузкам, ударам, иным нежелательным воздействиям.

1. Аккуратно распрямите зонд FTS (H) в части шланга, идущего от дозатора. Не перегибайте и не изгибайте зонд. **Вставьте его в шланг основного объема подачи (смолы) для материалов с соотношением, не равным 1:1.**
2. Подсоедините FTS (J) к коллектору смешивания.

3. Подсоедините шланги жидкости к FTS (J).

 Для использования шлангов для жидкости с внутренним диаметром 1/2 дюйма (13 мм), удалите адаптеры с коллектора жидкости дозатора и установите их во входные отверстия поворотного узла FTS.

4. Установите один соединитель (D) между проводами. Инструкции по установке приведены на стр 10.
5. Подсоедините кабель шланга в сборе (F) к кабелю FTS (R). Надвиньте на соединение изолирующие рукава (S). Сохраните ненатянутые участки кабеля (G) для снятия напряжения и предотвращения повреждений кабеля.
6. См. **Проверка шлангов на наличие утечек**, стр. 15

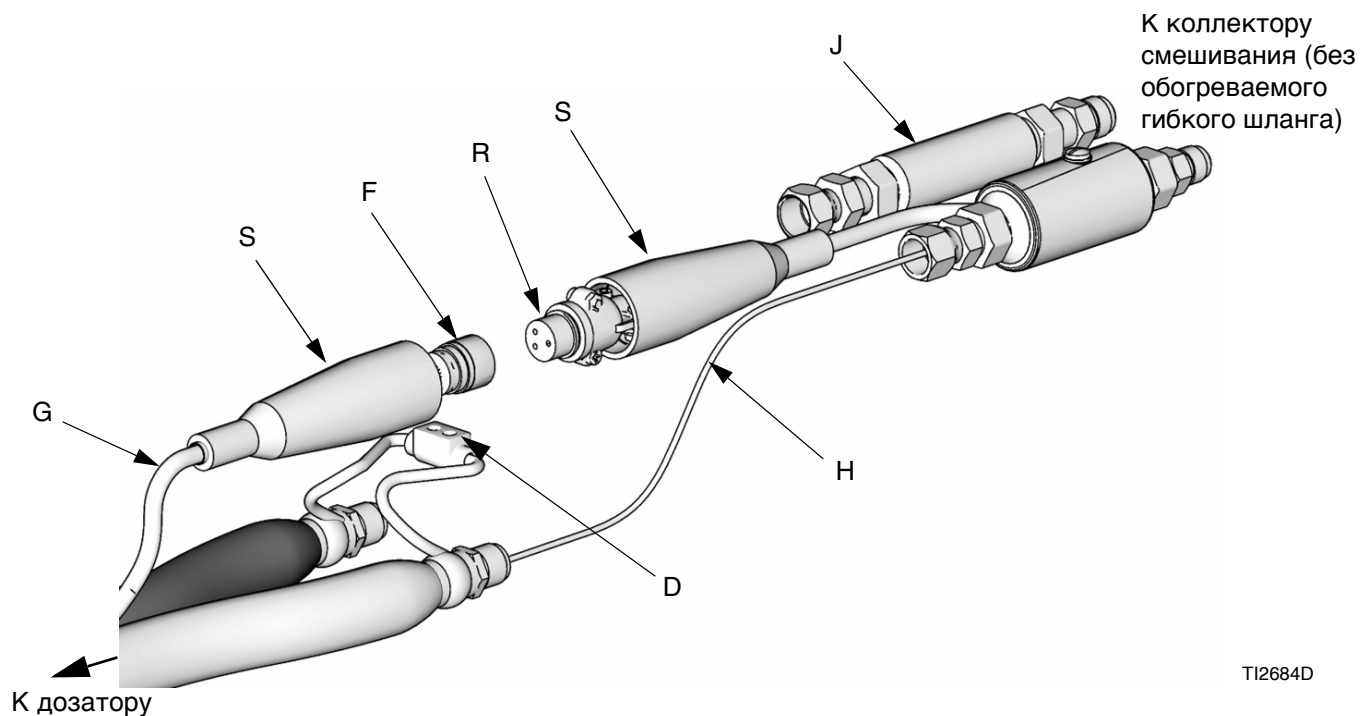

TI2684D

Проверка шлангов на наличие утечек

1. Подсоедините шланги жидкости к коллектору жидкости (M) дозатора. Красный цвет соответствует отвердителю (ISO), синий – смоле (RES).

 Адаптеры шланга коллектора (N, P) позволяют использовать шланги для жидкости с внутренним диаметром 1/4 дюйма и 3/8 дюйма. Для проверки герметичности переходников затяните их со следующим усилием:

- Сторона А (N) – 43-47 футофунтов (58-63 Н•м).
- Сторона В (P) – 55-60 футофунтов (74-81 Н•м).

Для использования шлангов для жидкости с внутренним диаметром 1/2 дюйма (13 мм), удалите адаптеры с коллектора жидкости дозатора и установите их во входные отверстия поворотного узла FTS.



Рис. 12

2. Для пистолетов-распылителей, закройте клапаны жидкости коллектора пистолета-распылителя. Удалите коллектор из пистолета-распылителя, см. руководство для пистолета-распылителя. Подсоедините гибкие шланги для жидкости к коллектору.
3. Проверьте надежность заземления всего оборудования. См. руководство дозатора.
4. Испытайте шланг под давлением. Инструкции по заливке приведены в руководстве на дозатор. После удаления воздуха из всех линий убедитесь в отсутствии утечек. При наличии утечек сбросьте давление, как рекомендовано в руководстве на дозатор. Затяните соединения, затем снова повысьте давление и убедитесь, что утечки устранены. Сбросьте давление.

Защитная оболочка

1. Оберните **все** соединения шлангов жидкости изоляционной лентой.

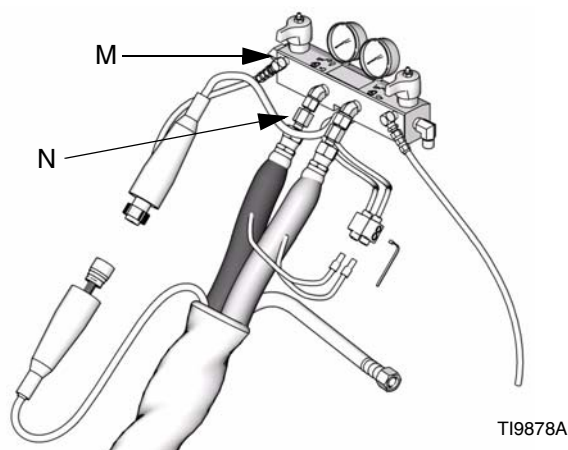
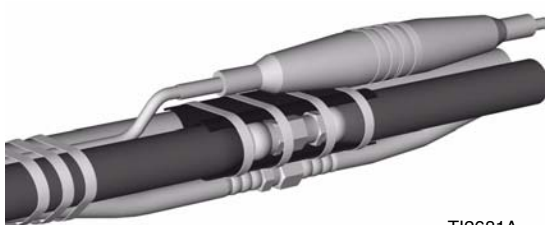

T12681A

Рис. 13

2. Заверните провод петлей на шланге, чтобы обеспечить достаточный сброс нагрузки. Оберните **все** электрические разъемы и соединения кабелей изоляционной лентой во избежание их разъединения и трения.

3. Установите защитную оболочку (см. **Принадлежности**, стр. 23) или оберните пучок шлангов футеровочной лентой для защиты пены.
4. Для шлангов, которые имеют защиту поверхности, заверните излишки на шланг и электрические соединения. Надежно закрепите лентой.

Эксплуатация

⚠ ПРЕДУПРЕЖДЕНИЕ



Прочтите предупреждения на стр. 6 и 7.

Не работайте со шлангом, свернутым в бухту. При свернутом в бухту шланге тепло выделяется неравномерно, что может вызвать разрыв шланга и привести к серьезной травме, в том числе к инъекции жидкости.

Максимальная рабочая температура шланга составляет 180°F (82°C). При использовании шланга без FTS, измерьте температуру шланга и убедитесь, что она не превышает 180°F (82°C).

Следует обеспечить необходимую поддержку шланга, чтобы избежать чрезмерных нагрузок под воздействием веса, изгибаний, острых углов, при протяжке шланга через край крыши.

1. Подсоедините воздушный шланг (C) к основной линии подачи воздуха, если она имеется.
2. Подключите электрические соединители (D) к соединителю коллектора жидкости (M) или к вспомогательному блоку управления. См. **Соединение шлангов с подогревом**, стр. 10. Подключите кабель шланга (F) к кабелю коллектора жидкости (M) дозатора или к вспомогательному блоку управления. Оберните разъемы изоляционной лентой.



Рис. 14

310762R

3. Подсоедините к распылительному пистолету. См. руководство на пистолет-распылитель.
4. Подсоедините гибкий воздушный шланг к отверстию подачи воздуха пистолета-распылителя, если он имеется. См. руководство на пистолет-распылитель.
5. Выполните процедуры подготовки, пуска и эксплуатации, указанные в руководстве дозатора.

Калибровка датчика температуры жидкости (FTS)

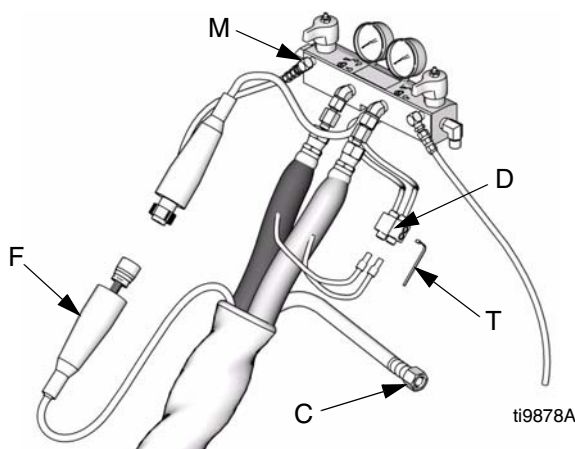

Выполняйте калибровку FTS ТОЛЬКО при первом запуске (при первом включении оборудования) и каждый раз при изменении длины шланга.

1. Перед включением оборудования, убедитесь в правильности подключения всех шлангов и кабелей. Чтобы убедиться в том, что температура FTS в шланге соответствует температуре нагревателей, выключите подогрев и положите FTS шланга возле оборудования на несколько минут.
2. Удерживая нажатой кнопку единиц измерения температуры (по Фаренгейту - F или по Цельсию - C), установите главный выключатель дозатора в положение ВКЛ.
3. Поддерживайте температуру до тех пор, пока она не появится на дисплее. Теперь датчик температуры жидкости откалиброван.

Техническое обслуживание

⚠ ПРЕДУПРЕЖДЕНИЕ



Прочтите предупреждения на стр. 6 и 7.

1. Прежде чем отсоединять или ремонтировать шланги, сбросьте давление жидкости и отключите подачу питания на дозатор. См. руководство по эксплуатации дозатора.
2. Перед отсоединением шлангов убедитесь, что жидкость остыла.

Детали

Использование датчика температуры жидкости 261669 (фитинги с JIC на JIC)

Шланг для жидкости с подогревом

Датчик температуры жидкости

Гибкий шланг

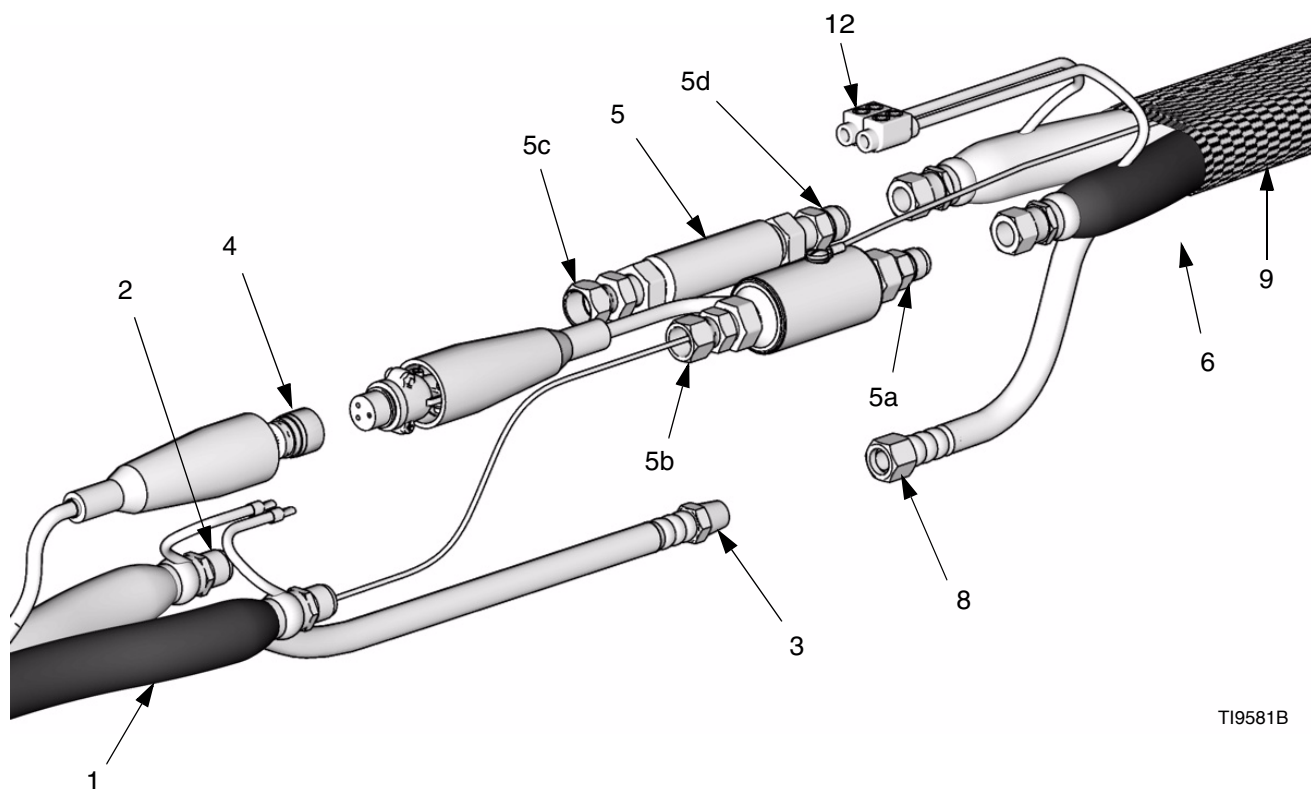

T19581B

Код	Деталь	Описание	Кол-во	Код	Деталь	Описание	Кол-во
1	диаграмма	ШЛАНГ, компонент А (ISO)	1	6	диаграмма	ШЛАНГ, гибкий	1
		1, стр. 20				6, стр. 20	
2	диаграмма	ШЛАНГ, компонент В (RES)	1	8	15B280	ШЛАНГ, гибкий, воздушный;	1
		2, стр. 20				10 футов (3 м)	
3	15B295	ШЛАНГ, воздушный; 50 футов	1	9	256735	ЗАЩИТА ПОВЕРХНОСТИ; 7	1
		(15,2 м)				футов (2,1 м); только на	
	15C624	ШЛАНГ, воздушный; 25 футов	1	12	261821	РАЗЪЕМ, электрический; на	1
		(7,6 м)				частях главного шланга	
4	15B296	КАБЕЛЬ, FTS; 50 футов	1				
		(15,2 м)					
	15C626	КАБЕЛЬ, FTS; 25 футов (7,6 м)	1				
5	261669	ДАТЧИК ТЕМПЕРАТУРЫ	1				
		ЖИДКОСТИ; включает					
		позиции 5а-5d					
5а	117455	. НИППЕЛЬ; 1/4 npt (наружн.)	1				
		х №5 JIC (наружн.)					
5b	117595	. ПОВОРОТНЫЙ УЗЕЛ; 1/4	1				
		npt (наружн.) х №5 JIC (внутр.)					
5c	117506	. ПОВОРОТНЫЙ УЗЕЛ; 1/4	1				
		npt (наружн.) х №6 JIC (внутр.)					
5d	116704	. НИППЕЛЬ; 1/4 npt (наружн.)	1				
		х №6 JIC (наружн.)					

Использование датчика температуры 248926 (фитинги с JIC на NPT)

Шланг для жидкости с подогревом

Датчик температуры жидкости

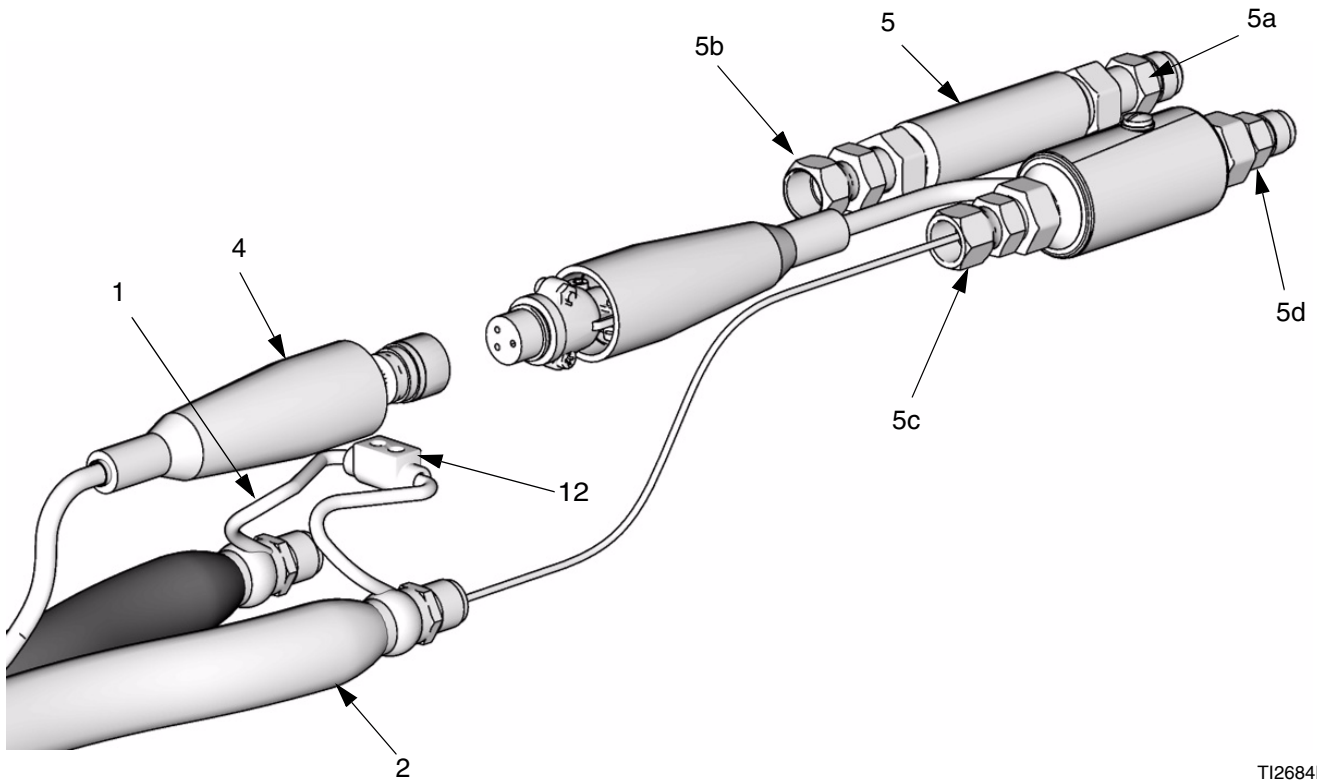

TI2684D

Код	Деталь	Описание	Кол-во	Код	Деталь	Описание	Кол-во
1	диаграм	ШЛАНГ, компонент А (ISO) ма 1, стр. 20	1	5с	117506	. ПОВОРОТНЫЙ УЗЕЛ; 1/4 npt (наружн.) x №6 JIC (внутр.)	1
2	диаграм	ШЛАНГ, компонент В (RES) ма 2, стр. 20	1	5d	157705	. ПОВОРОТНЫЙ УЗЕЛ; 1/4 npt (наружн.) x 3/8 npsm (внутр.)	1
4	15B296	КАБЕЛЬ, FTS; 50 футов (15,2 м)	1	12	261821	РАЗЪЕМ, электрический; на частях главного шланга	1
	15C626	КАБЕЛЬ, FTS; 25 футов (7,6 м)	1				
5	261670	ДАТЧИК ТЕМПЕРАТУРЫ ЖИДКОСТИ; включает позиции 5а-5d	1				
5а	156823	. ПОВОРОТНЫЙ УЗЕЛ; 1/4 npt (наружн.х внутр.)	1				
5b	117595	. ПОВОРОТНЫЙ УЗЕЛ; 1/4 npt (наружн.) x №5 JIC (внутр.)	1				



Размеры фитингов см. в таблицах на стр. 3 и 4.

Диаграмма для ссылки № 1, одиночный шланг отвердителя (ISO)

Часть шланга	Диаметр, дюймы (мм)	Длина, футы (м)	Максимальное давление жидкости, фунты/кв.дюйм (МПа, бар)
246059	1/4 (6)	50 (15,2)	2000 (13,8, 138)
246061	3/8 (10)	50 (15,2)	2000 (13,8, 138)
246063	1/2 (13)	50 (15,2)	2000 (13,8, 138)
246065	1/4 (6)	25 (7,6)	2000 (13,8, 138)
246094	3/8 (10)	25 (7,6)	2000 (13,8, 138)
246067	1/4 (6)	50 (15,2)	3500 (24,1, 241)
246069	3/8 (10)	50 (15,2)	3500 (24,1, 241)
246071	1/2 (13)	50 (15,2)	3500 (24,1, 241)
15E750	1/4 (6)	50 (15,2)	5000 (34,5, 345)
15E751	3/8 (10)	50 (15,2)	5000 (34,5, 345)

Диаграмма для ссылки № 2, одиночный шланг смолы (RES)

Часть шланга	Диаметр, дюймы (мм)	Длина, футы (м)	Максимальное давление жидкости, фунты/кв.дюйм (МПа, бар)
246060	1/4 (6)	50 (15,2)	2000 (13,8, 138)
246062	3/8 (10)	50 (15,2)	2000 (13,8, 138)
246064	1/2 (13)	50 (15,2)	2000 (13,8, 138)
246066	1/4 (6)	25 (7,6)	2000 (13,8, 138)
246095	3/8 (10)	25 (7,6)	2000 (13,8, 138)
246068	1/4 (6)	50 (15,2)	3500 (24,1, 241)
246070	3/8 (10)	50 (15,2)	3500 (24,1, 241)
246072	1/2 (13)	50 (15,2)	3500 (24,1, 241)
15E752	3/8 (10)	50 (15,2)	5000 (34,5, 345)

Инструкции по замене отдельных шлангов А или В

Прежде чем отсоединять шланги, сбросьте давление жидкости и отключите подачу питания на дозатор. См. руководство по эксплуатации дозатора.

Отсоедините электрический провод от разъемов (12). Отсоедините шланг жидкости и извлеките его из пучка.

Установите в пучок новый шланг, оберните его вместе с другим шлангом жидкости и воздушным шлангом. Подсоедините шланги жидкости, см. стр. 10.

Подсоедините электропровод нового шланга к разъемам (12). Убедитесь, что провод компонента А (ISO) подсоединен к стороне + разъема, а провод компонента В (RES) подсоединен к стороне -. См. стр. 10.

Оберните все соединения изоляционной лентой, см. стр. 16.

Диаграмма для ссылки № 6, двойной гибкий шланг

Часть шланга	Диаметр, дюймы (мм)	Длина, футы (м)	Максимальное давление жидкости, фунты/кв.дюйм (МПа, бар)
246050	1/4 (6)	10 (3)	2000 (13,8, 138)
246051	3/8 (10)	10 (3)	2000 (13,8, 138)
246055	1/4 (6)	10 (3)	3500 (24,1, 241)
246056	3/8 (10)	10 (3)	3500 (24,1, 241)

15F144 Проволочная перемычка шланга





Используйте проволочную перемычку шланга 15F144 для разогрева только шланга основного объема подачи в системе с широкой гаммой соотношений.

Чтобы собрать один комплект пучка шлангов длиной 50 футов с подогревом с одной стороны, необходимы следующие детали:

Код	Деталь	Описание	Кол-во
100	15F144	ПЕРЕМЫЧКА, проволочная, для шланга; включает два электрических соединителя 117789; длина 50 футов (15,2 м)	1
101	диаграмма 2, стр. 2020	ШЛАНГ, смола, с подогревом; минимум 50 футов (15,2 м)	1
102	15B296	КАБЕЛЬ, FTS	1
103	15C517	ЖГУТ, перемычка шланга	1
104	261670	ДАТЧИК ТЕМПЕРАТУРЫ ЖИДКОСТИ; см. стр.19	1
105	приобретается на месте	ШЛАНГ, отвердитель, без подогрева; минимум 50 футов (15,2 м); поставляется покупателем	1
106	приобретается на месте	РАЗЪЕМЫ, жидкость; в соответствии с потребностью для завершения установки; не показаны	по мере необходимости

Производите сборку в следующем порядке:

⚠ ПРЕДУПРЕЖДЕНИЕ

Прочтите предупреждения на стр. 6 и 7.

Размеры и номинальное давление шлангов (101 и 105) должны соответствовать требованиям вашей системы.

Не работайте со шлангом с подогревом (101) при потреблении тока свыше 45 А. Если шланг холодный, поверните рукоятку регулировки тока против часовой стрелки до отказа, прежде чем разогревать шланг.

Пистолет-распылитель должен быть заземлен.

1. Оберните проволочную перемычку шланга (100) вокруг шланга смолы (101) по спирали.
2. Подсоедините провод шланга для смолы (101a) к другой стороне соединителя Power-Lock (100a); см. стр.10.
3. Оберните кабель FTS (102) вокруг шланга смолы (101) по спирали.
4. Скрутите шланги (101 и 105), чтобы обеспечить сброс нагрузки.
5. Повторите эти 1-4 действия для каждого отрезка шланга (101). Подсоедините шланги, электрические соединители и кабели; см. **Соединение шлангов с подогревом**, стр.10.
6. Установите один соединитель -Lock (100a) между проводами; см. стр. 10.

7. Подсоедините 261670 FTS, стр. 14.
8. Установите гибкий шланг и пистолет-распылитель. Убедитесь, что пистолет-распылитель заземлен.
9. Подсоедините шланги к дозатору.
10. Обеспечьте изоляцию и защиту шлангов. См. **Защитная оболочка**, стр. 16.

11. Подключите выводы трансформатора, руководствуясь следующей таблицей. Подключение выводов трансформатора зависит от длины шланга с подогревом. Для получения дополнительной информации см. руководство по эксплуатации дозатора. Убедитесь в правильности подключения выводов.

Длина шланга с подогревом с одной стороны, футы (м)	Наклейка на выводах трансформатора (футы)
50 (15,2)	50
100 (30,5)	50
150 (48,7)	100
200 (61,0)	100
250 (76,2)	150
300 (91,5)	150
350 (106,8)	200
400 (122,0)	200

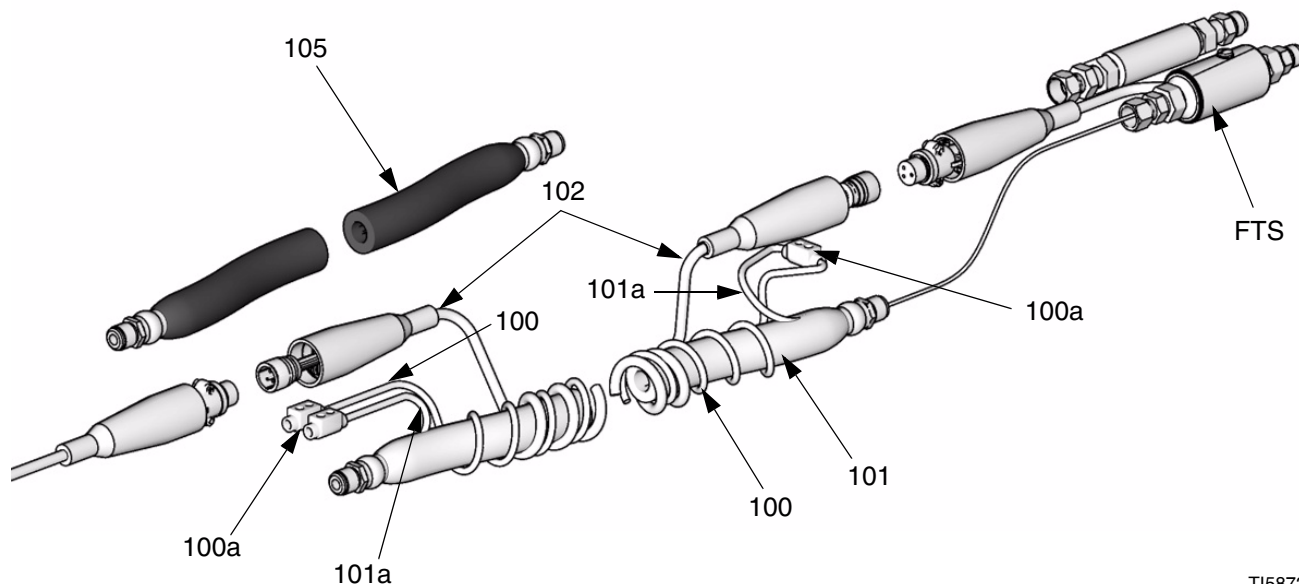

TI5872C

Технические данные

Параметр	Данные
Максимальное рабочее давление жидкости	См. стр. 3
Максимальное рабочее давление воздуха	130 фунтов/кв. дюйм (0,9 МПа, 9 бар)
Максимальная рабочая температура	180°F (82°C)
Смачиваемые части	Нейлон, оцинкованная углеродистая сталь, нержавеющая сталь 303
Суммарная нагрузка нагрева (2 шланга)	Диаметр 1/4 дюйма: 11 Вт/фут (36 Вт/м) Диаметр 3/8 дюйма: 13 Вт/фут (43 Вт/м) Диаметр 1/2 дюйма: 15 Вт/фут (49 Вт/м)

Принадлежности

Защита поверхности

Применяется для защиты шланга от загрязнений и повреждений.

Деталь	Описание
256735	Оплетка из полиэфирной сетки длиной 7 футов (2,1 м). Для гибкого шланга. Для упрощения установки выверните наизнанку.
246078	Оплетка из полиэфирной сетки длиной 50 футов (15,2 м). Для упрощения установки выверните наизнанку.
246805	Оплетка из полиэфирной сетки длиной 25 футов (7,6 м). Для упрощения установки выверните наизнанку.
246456	Оплетка из полиэфирной сетки длиной 50 футов (15,2 м). Для упрощения установки, наполнить воздухом.

Гарантия

Компания Graco гарантирует, что во всем оборудовании, упомянутом в настоящем документе, произведенном компанией Graco и маркированном ее наименованием, на дату его продажи уполномоченным дистрибьютором Graco первоначальному покупателю отсутствуют дефекты материала и изготовления. За исключением случаев специального продления или ограничения предоставляемой компанией Graco гарантии, компания Graco обязуется в течение двенадцати месяцев с даты продажи отремонтировать или заменить любые детали оборудования, в которых компания Graco обнаружит дефекты. Настоящая гарантия действует только при условии, что оборудование устанавливается, используется и обслуживается в соответствии с письменными рекомендациями компании Graco.

Ответственность компании Graco и настоящая гарантия не распространяются на случаи общего износа оборудования, а также на любые неисправности, повреждения или износ, вызванные неправильной установкой или использованием, абразивным истиранием или коррозией, недостаточным или неправильным обслуживанием, халатностью, авариями, внесением изменений в конструкцию или применением деталей других изготовителей. Компания Graco также не несет ответственности за неисправности, повреждения или износ, вызванные несовместимостью оборудования от фирмы Graco с устройствами, принадлежностями, оборудованием или материалами, которые не были поставлены фирмой Graco, либо неправильным проектированием, изготовлением, установкой, эксплуатацией или обслуживанием устройств, принадлежностей, оборудования или материалов, которые не были поставлены фирмой Graco.

Настоящая гарантия имеет силу при условии предварительно оплаченного возврата оборудования, в котором предполагается наличие дефектов, уполномоченному дистрибьютору компании Graco для проверки наличия дефектов. Если наличие предполагаемого дефекта подтверждается, компания Graco обязуется бесплатно отремонтировать или заменить любые дефектные детали. Оборудование будет возвращено первоначальному покупателю с предварительной оплатой транспортировки. Если же проверка оборудования не выявит дефектов материалов или изготовления, ремонт будет произведен за разумную плату, которая может включать стоимость деталей, трудозатрат и транспортировки.

НАСТОЯЩАЯ ГАРАНТИЯ ЯВЛЯЕТСЯ ЕДИНСТВЕННОЙ И ЗАМЕНЯЕТ ВСЕ ПРОЧИЕ ГАРАНТИИ, ЯВНО ВЫРАЖЕННЫЕ ИЛИ ПОДРАЗУМЕВАЕМЫЕ, ВКЛЮЧАЯ, НО НЕ ОГРАНИВАЯСЬ, ГАРАНТИЮ ТОВАРНОГО СОСТОЯНИЯ ИЛИ ГАРАНТИЮ ПРИГОДНОСТИ К ОПРЕДЕЛЕННОЙ ЦЕЛИ.

Единственное обязательство компании Graco и единственное средство разрешения ситуации покупателем при нарушении условий гарантии должны соответствовать вышеизложенному. Покупатель согласен с тем, что иных претензий (включая, но не ограничиваясь ими, побочные или косвенные убытки в связи с упущенной выгодой, упущенными сделками, травмами персонала или повреждениями собственности, а также любые иные побочные или косвенные убытки) предъявляться не будет. Все претензии, связанные с нарушением гарантии, должны предъявляться в течение 2 (двух) лет с даты продажи.

КОМПАНИЯ GRACO НЕ ДАЕТ КАКИХ-ЛИБО ГАРАНТИЙ И ОТКАЗЫВАЕТСЯ ПРИЗНАВАТЬ ЛЮБЫЕ ПОДРАЗУМЕВАЮЩИЕСЯ ГАРАНТИИ ТОВАРНОГО СОСТОЯНИЯ И ПРИГОДНОСТИ К ОПРЕДЕЛЕННОЙ ЦЕЛИ В ОТНОШЕНИИ ПРИНАДЛЕЖНОСТЕЙ, ОБОРУДОВАНИЯ, МАТЕРИАЛОВ ИЛИ ДЕТАЛЕЙ, КОТОРЫЕ БЫЛИ ПРОДАНЫ КОМПАНИЕЙ GRACO, НО НЕ БЫЛИ ИЗГОТОВЛЕНЫ ЕЮ. На указанные изделия, проданные, но не изготовленные компанией (такие как электродвигатели, выключатели, шланги и т. д.), распространяются гарантии их изготовителя, если таковые имеются. Компания Graco будет, в разумных пределах, оказывать покупателю помощь в предъявлении любых претензий в связи с нарушением таких гарантий.

Ни при каких обстоятельствах компания Graco не будет нести ответственность за непрямые, побочные, специальные или косвенные убытки, связанные с поставкой компанией Graco оборудования, к которому относится настоящий документ, а также с поставкой, работой или использованием любых продаваемых изделий или товаров, на которые распространяется настоящий документ, будь то в случаях нарушения контракта, нарушения условий гарантии, халатности со стороны компании Graco и в любых иных случаях.

FOR GRACO CANADA CUSTOMERS

The Parties acknowledge that they have required that the present document, as well as all documents, notices and legal proceedings entered into, given or instituted pursuant hereto or relating directly or indirectly hereto, be drawn up in English. Les parties reconnaissent avoir convenu que la rédaction du présent document sera en Anglais, ainsi que tous documents, avis et procédures judiciaires exécutés, donnés ou intentés, a la suite de ou en rapport, directement ou indirectement, avec les procédures concernées.

Телефонные номера Graco

ЧТОБЫ РАЗМЕСТИТЬ ЗАКАЗ, обратитесь к своему дистрибьютору Graco или позвоните по указанному ниже телефону, чтобы узнать координаты ближайшего дистрибьютора: **1-800-328-0211 Бесплатные звонки**

612-623-6921

612-378-3505 Факс

Все письменные и визуальные данные, содержащиеся в настоящем документе, отражают самую свежую информацию об изделии, имеющуюся на момент публикации.

Компания Graco сохраняет за собой право в любое время вносить в него изменения без предварительного уведомления.

This manual contains Russian. MM 309572

Головной офис Graco: Minneapolis

Международные представительства: Belgium, China, Japan, Korea

GRACO INC. P.O. BOX 1441 MINNEAPOLIS, MN 55440-1441

Copyright 2002, Graco Inc. - зарегистрировано согласно международному стандарту EN ISO 9001

www.graco.com

Ред. 6/2008